

ANK305-GP 电容式直装压力变送器



产品应用

- **石油/石化/化工**
与节流孔板配套，提供精确的流量测量和控制。
可测量管道和贮罐的压力或液位。
- **电力/城市煤气/其它公用事业**
要求测量高稳定性和高精度的场合
- **纸浆和造纸**
用于要求耐化学液体、耐腐蚀性液体之类的变送器。
- **钢铁/有色金属/陶瓷**
用于炉膛压力测量等要求高稳定性，高精度测量的场合。用于在严格控制(温度、湿度等)条件下要求稳定测量压力的场合。

产品概述

ANK305-GP 差压变送器是采用国外应用最广泛，技术最成熟的电容式传感器芯体，并引进国外全套生产工艺和技术，严格执行质量管理体系 ISO9000:20000 标准，生产出的差压变送器。

ANK305-GP 差压变送器针对国内不同用户的要求，分普通模拟型和标准智能型两种规格；其中智能系列通过就地按钮，可现场调零或重新标定量程，通过手操器或通讯软件还可实现无源标定和数据组态。

ANK305-GP 变送器量程宽，体积小，外形美观，便于安装。

ANK305-GP 电容式直装压力变送器是采用螺纹直装的安装方式，安装使用简便。

技术指标

项目	参数
量程范围	表压：0kPa~6kPa...10MPa
	绝压：0kPa~6kPa...10MPa
准确度	0.1%FS, 0.2%FS, 0.5%FS
接液材质	316L、哈氏 C、钽、蒙乃尔、镀金等
供电电压	12~45VDC
输出信号	4~20mA, 4~20mA+Hart
应用场合	压力、液位等
用途描述	石化、化工、电力、钢铁、水泥等

供电电压

12V-45VDC (标准为 24VDC, 无负载可工作于 12VDC, 带数字指示表头供电电压 不低于 16VDC)



图2 负载特性图

物理性能

重量: 约 3.9kg, 标准配置, 不带安装附件)

高度: 约 190mm

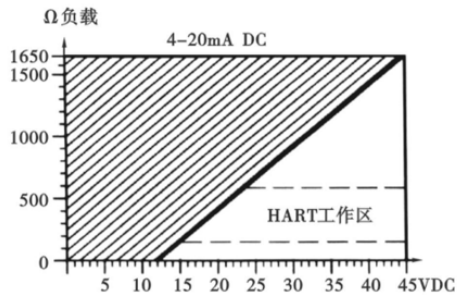
电缆穿线孔: M20x1.5

引压连接

引压孔 NPT1/4 内锥管螺纹

引压螺钉: M10 x 1.5, 间距 41.3 mm

引压连接接头 (见图 4)

法兰液位型 (详见附表法兰及规格尺寸)

隔离膜片

316L、哈氏 C-276、蒙乃尔、钽可选

排气 / 排液阀

316L、哈氏 C-276 或蒙乃尔可选

传感器连接 O 型环

丁晴橡胶密封圈、聚四氟密封圈、金属密封圈可选

电子壳体及涂层

低铜铝合金, 表面喷涂聚氨酯

传感器灌充液

硅油、氟油可选

表盖及显示盒

10mm 钢化玻璃、丁晴橡胶密封

手操器适用对象

普通模拟型	无手操器及校验软件
标准智能型	可用 HT-388 或 Roesmount275 手操器

外形尺寸与安装连接示意图

外形尺寸图

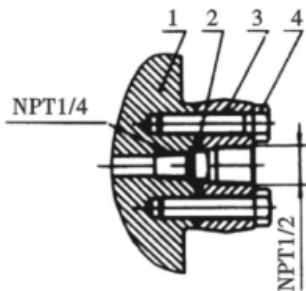
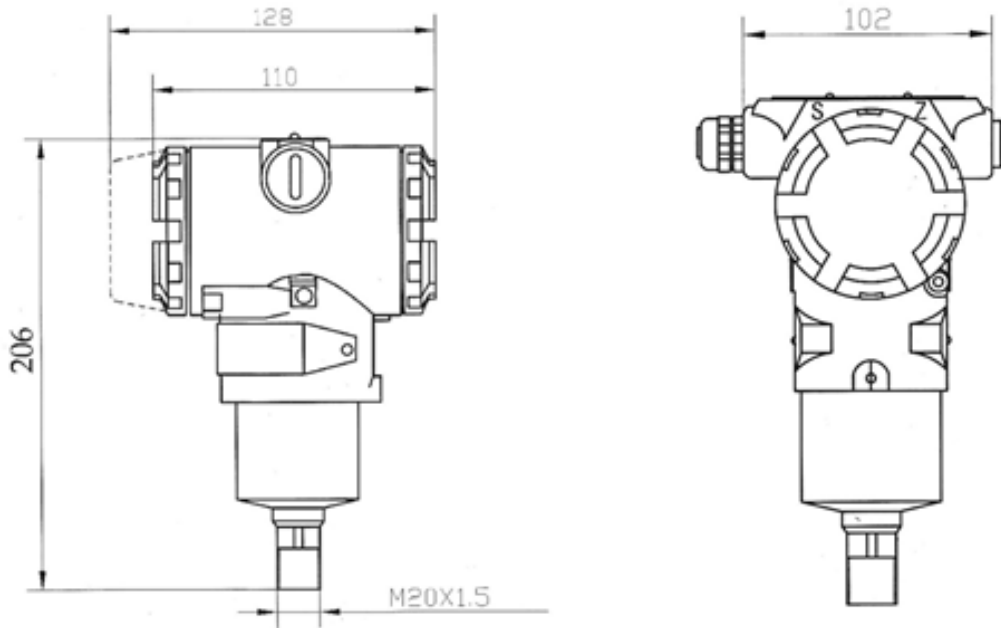

- (a1) 锥管阴螺纹连接
(造型代码为“N”)
1- 变送器压力腔法兰;
2- “O”型圈;
3- 锥管阴螺纹连接接头;
4- 螺栓。

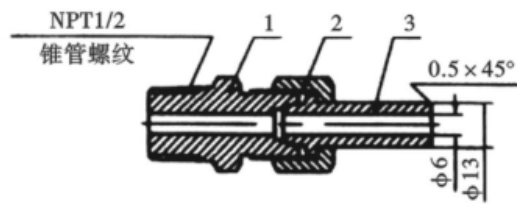

- (a2) NPT1/2引压过渡接头及后部焊接引压管 (选型代码为C1)
1- NPT1/2与球锥连接过渡接头;
2- 螺母M20×1.5; 3- 球形接头
(φ13处可与引压管焊接)。

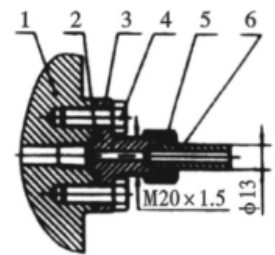

- (b) 球锥连接 (选型代码为“J”)
1- 变送器压力腔法兰;
2- “O”型圈;
3- 球锥连接接头M20×1.5阳螺纹;
4- 螺栓; 5- 螺母;
6- 球形接头 (φ13处可与引压管焊接)。

引压连接接头

现场导线连接图（模拟型现场导线连接）

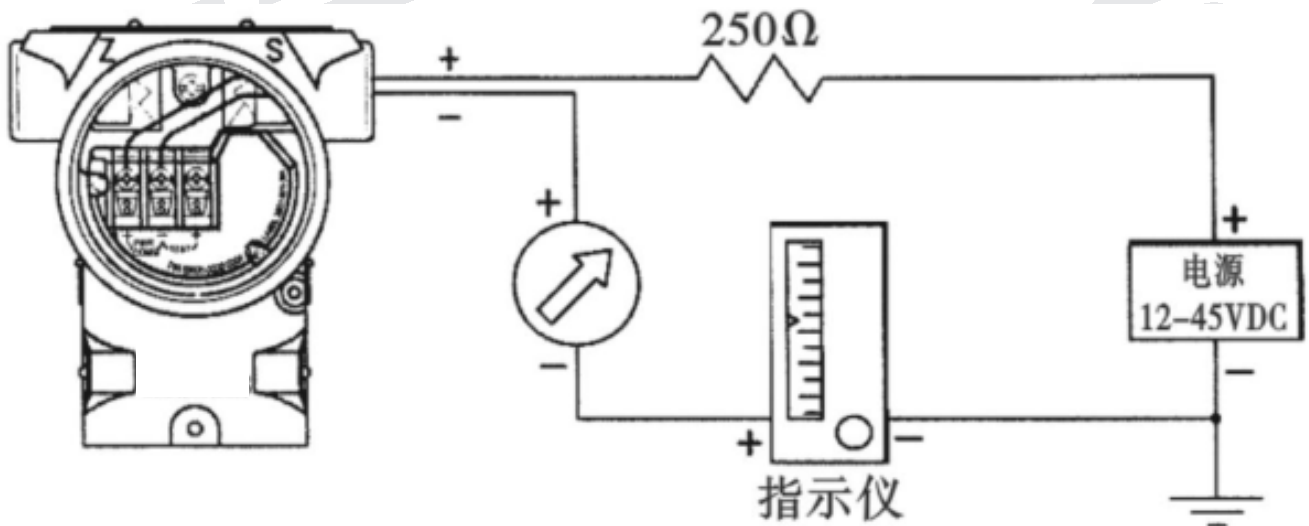

现场导线连接图（智能型现场导线连接）

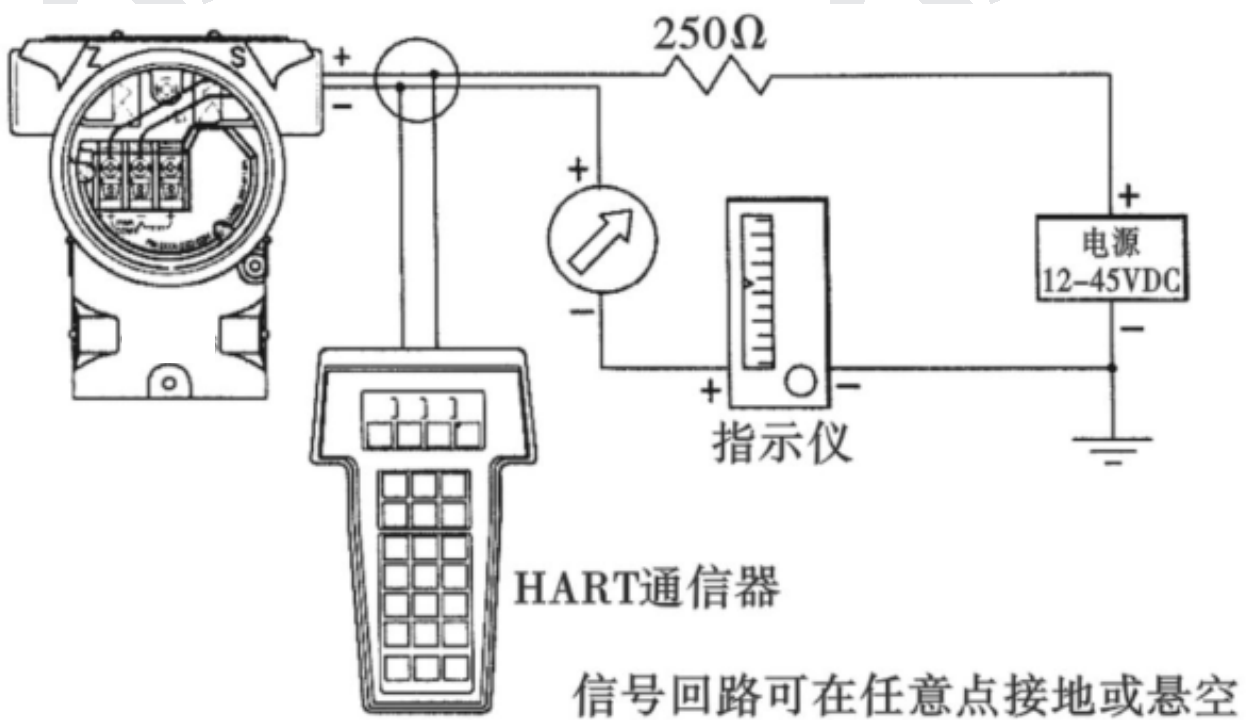

项目	参数	代码	代码说明			
	型号	ANK305-GP	电容式直装压力变送器			
传感器	分隔符	-	以下为具体规格			
	量程代码	2	0~0.125...1.5kPa			
		3	0~1.3...7.5kPa			
		4	0~6.2...37.4kPa			
		5	0~31.1...186.8kPa			
		6	0~117...690kPa			
		7	0~345...2068kPa			
		8	0~1170...6890kPa			
		8	0~3450...20680kPa			
8	0~6890..41370kPa					
输出方式	分隔符	-	以下为具体规格			
	信号输出方式	E1	4-20mA 二线制			
		R3	4-20mA+HART 二线制			
结构材料	分隔符	-	以下为具体规格			
			法兰接头	排气 / 排液阀	隔离膜片	灌充液体
	结构材料	12	碳钢镀镍	316L 不锈钢	316L 不锈钢	硅油
		22	316L 不锈钢	316L 不锈钢	316L 不锈钢	
		23	316L 不锈钢	316L 不锈钢	哈氏合金 C	
		24	316L 不锈钢	316L 不锈钢	蒙乃尔	
		33	哈氏合金 C	哈氏合金 C	哈氏合金 C	
		35	哈氏合金 C	哈氏合金 C	钽	
		44	蒙乃尔	蒙乃尔	蒙乃尔	
过压量程	分隔符	-	以下为具体规格			
	最大工作压力	B	4MPa			
		C	10MPa (量程 3: C=6.89MPa)			
附加选项	类型分隔符	-	以下为具体规格, 可多选			
		M1	0-100% 线性指示表			
		M3	3 1/2LCD 液晶显示器			
		M4	3 1/2LED 数字显示器			
		N	NPT1/2 锥管外螺纹			
		J	M20x1.5 阳螺纹			
选型举例: ANK305-GP-8-E1-22-C-M1B3						